

MagnaClean

Dual XP

Protection exceptionnelle pour les installations de chauffage collectif de petite et moyenne puissance

Développé par ADEY, leader des solutions de traitement de l'eau, pour protéger les installations de chauffage collectif de petite et moyenne puissance contre les dégâts causés par les boues et les dépôts.

- Puissante chambre magnétique double pour des performances décuplées
- Raccords télescopiques 1½" filetés uniques
- Flexibilité des possibilités d'installation (tuyauterie horizontale/verticale)
- Joints hautes performances
- Deux vannes de vidange compactes pour faciliter l'entretien et le dosage
- Fourreau ultra-fin améliorant la capture des particules magnétiques

Caractéristiques techniques

Température de fonctionnement maximale : 95°C
Hauteur d'installation minimale : 310 mm

Pression de fonctionnement maximale : 6 bar
Débit maximal : 150 L/min (9m³/heure)
Débit recommandé : Jusqu'à 100 litres par minute pour une capture optimale.

Double Cylindre

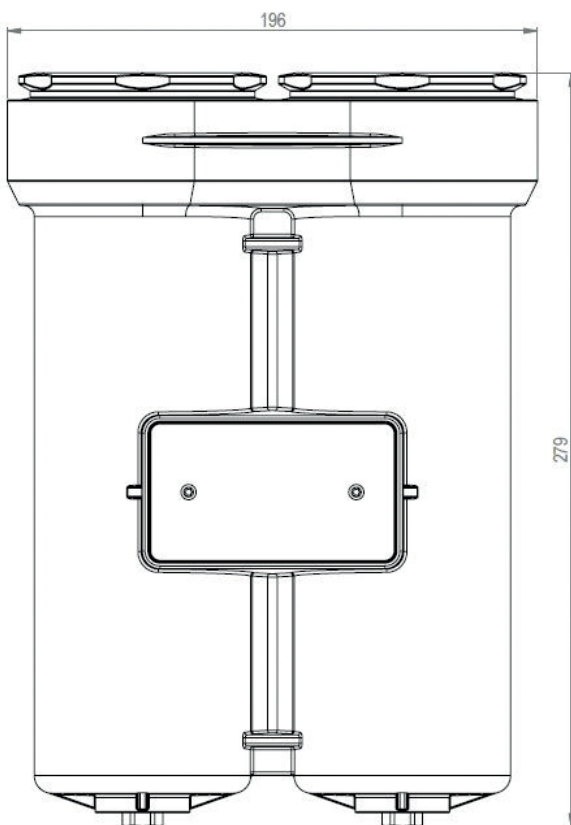

Fourreau

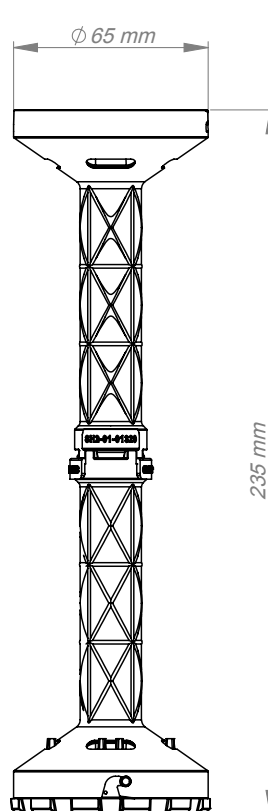

Vue de profil

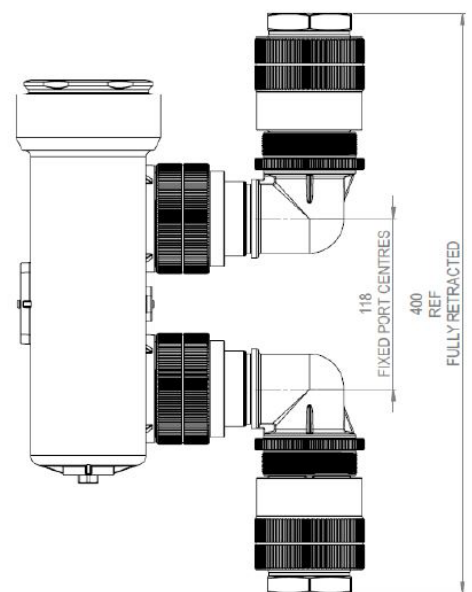

Emballage et manipulation

Unités emballées individuellement, avec tous les composants inclus.

Entreposage

Aucune exigence spéciale d'entreposage.

Graphique de perte de charge

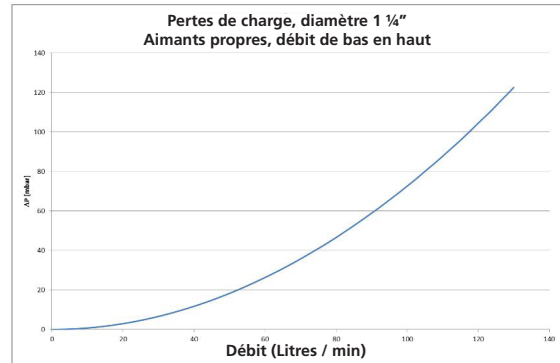
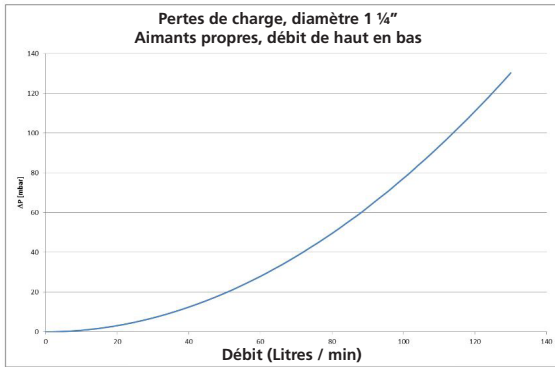
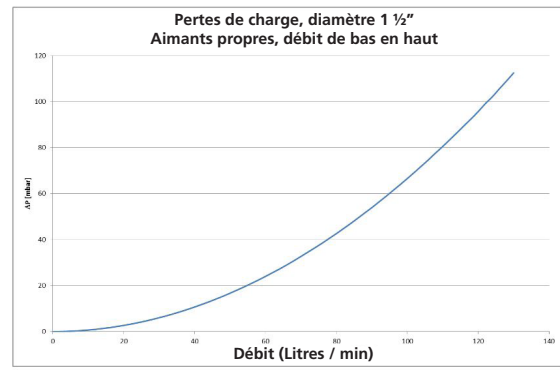
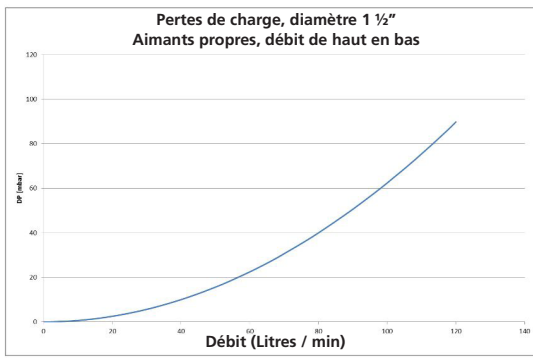

Description du produit

Le DualXP possède deux zones de capture magnétique extrêmement puissantes. Chaque point d'entrée possède un design spécifique qui permet de diriger l'intégralité du débit, vers les deux chambres magnétiques, de façon à assurer une circulation régulière et uniforme le long des aimants. Le filtre est efficace et rentable, assurant une excellente performance de filtration au premier passage, pour prolonger la durée de vie des installations de chauffage collectif de petite et moyenne puissance et réduire les interventions d'entretien, les factures d'énergie et les émissions de gaz carbonique.

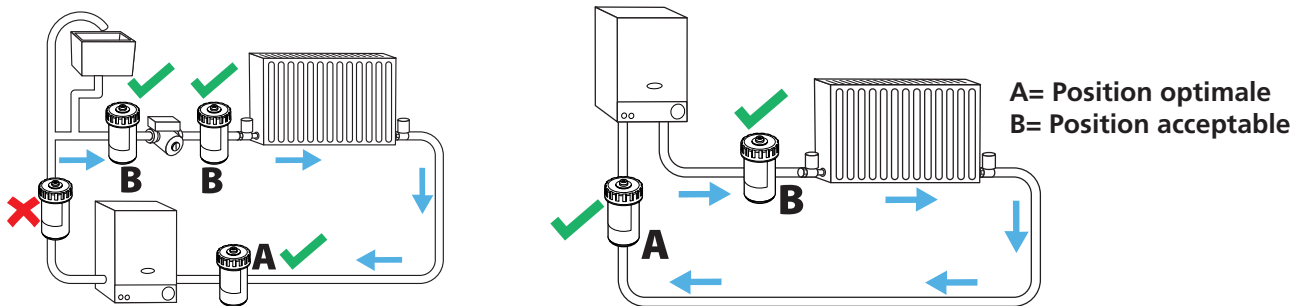

Application

Grâce à la conception en ligne et les raccords pivotants à 360° du *MagnaClean DualXP*, l'installateur dispose de nombreuses options d'installation, donc une plus grande flexibilité dans les endroits difficiles d'accès.



Pour garantir les meilleurs résultats sur les installations contaminées, nous recommandons de procéder à un nettoyage avec *MagnaCleanse* avant l'installation d'un filtre *MagnaClean*. Après un nettoyage ou un entretien, toujours protéger l'installation par une dose d'*ADEY MC1+ Protector*.

Pour toute information complémentaire sur l'installation et l'entretien des filtres de la gamme ADEY *MagnaClean*, consultez le site adey.com